

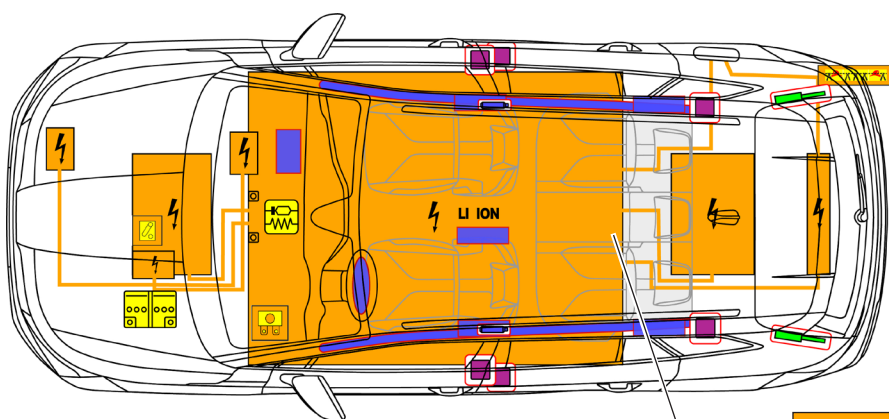

Škoda Enyaq

5 durelių / 5 vietų / SUV
nuo 2025 metų



400 voltų
Ličio jonų

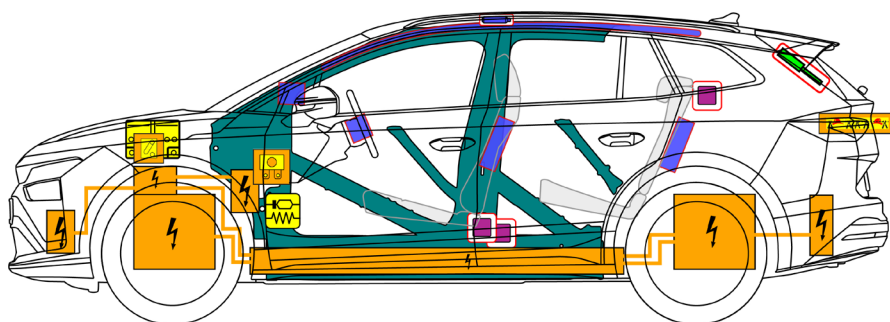

	Oro pagalvė		Dujų generatorius		Saugos diržo įtempiklis		SRS valdymo įtaisas		Aukštosios įtampos komponentas
	Dujinė spyruoklė / išankstinės apkrovos spyruoklės		Didelio stiprio zonos		Zona, kuriai reikia ypatingo dėmesio		Žemosios įtampos akumuliatorius		Aukštosios įtampos akumuliatorius
	Aukštosios įtampos maitinimo kabelis		Žemosios įtampos įrenginys, atjungiantis aukštąją įtampą		Saugiklių dėžė, išjungianti aukštąją įtampą žemosios įtampos sistemoje				Kabalių atskyrimo vieta

1. Identifikavimas / atpažinimas



Elektros variklis veikia be garso. Kombinuotojo prietaiso skydelio indikatorius (galios matuoklis) rodo, ar elektrinė pavara išjungta – „OFF“, ar yra paruošta naudoti – „READY“.

Užrašas „Enyaq“



Įkrovimo jungtis



2. Imobilizavimas / stabilizavimas / kėlimas

Transporto priemonės imobilizavimas

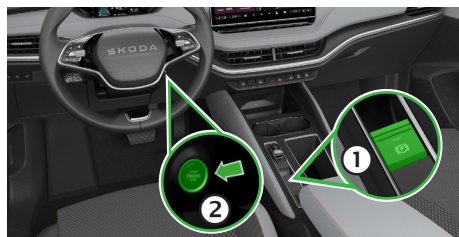

1. Patraukite elektrinį stovėjimo stabdį.
2. Išjunkite degimą (galios matuoklio rodmuo „OFF“).
3. Apsaugokite automobilį nuo nuriedėjimo.

Kėlimo taškai

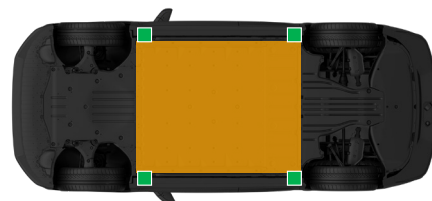

- Tinkami kėlimo taškai
- Aukštosios įtampos akumulatorius

3. Apribokite tiesioginį pavojų / saugos taisyklės

Išjunkite degimo sistemą



Paspauskite mygtuką „Engine Start/Stop“ vairo kolonėlėje nespausdami kojinio stabdžio.

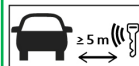

Radijo bangomis veikiančią raktą, jei įmanoma, laikykite ne arčiau negu 5 m atstumu iki transporto priemonės.

Aukštosios įtampos sistemos išaktyvinimas

Įvykus eismo įvykiui ir išsiskleidus oro pagalvei, aukštosios įtampos sistema automatiškai išaktyvinama, kai tik atpažįstama išsiskleidusi oro pagalvė. Praėjus maždaug 20 sek. nuo išaktyvinimo, aukštosios įtampos sistemoje atjungiami įtampa.



Nelieskite, nepjunkite ir neatidarykite pažeistų aukštosios įtampos komponentų, kabelių ir aukštosios įtampos akumulatoriaus! Dėvėkite atitinkamas asmenines apsaugines priemones!

Visais kitais atvejais aukštosios įtampos akumuliatorių galima išaktyvinti kaip nurodyta toliau:

1 galimybė: variklio skyriuje

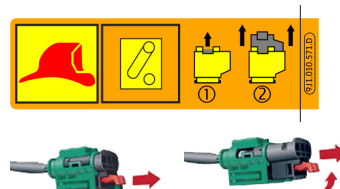
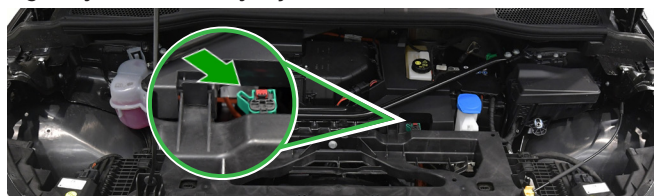

2 galimybė: salone
Vairas kairėje pusėje

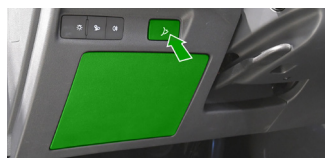

Vairas dešinėje pusėje



3 galimybė: iš transporto priemonės užpakalinės dalies

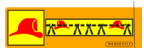

1. Atidarykite bagažinės dangtį.
2. Nuimkite dešiniojo galinio žibinto dangtelį.
3. Atskirkite kabelį.



Jei reikia, galinį žibintą galima ištraukti tinkamu išėmimo įrankiu.

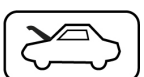

12 voltų salono tinklo išaktyvinimas

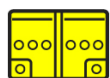

Neigiamą salono tinklo akumuliatoriaus gnybtą atjunkite.

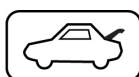

Atjungimas nuo įkrovimo stotelės (avarinis atrakinimas)



1. Atidarykite perforuotą dešinėsios šoninės apdailos dangtelį.
2. Raskite geltoną avarinio užrakto kilpą.
3. Patraukite kilpą ir ištraukite įkrovimo kištuką iš transporto priemonės.

4. Prieiga keleiviams

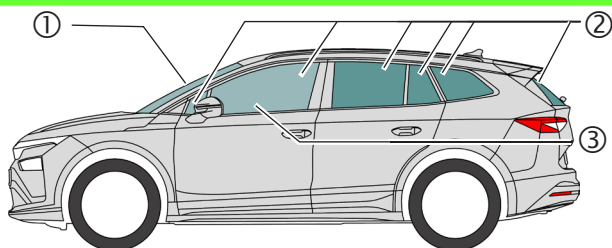

Stiklo tipai:

- ① Daugiasluksnis nedūžtamas stiklas
- ② Vieno sluoksnio nedūžtamas stiklas
- ③ Daugiasluksnis nedūžtamas stiklas, pasirinktinai

Elektrinis sėdinių reguliavimas Mechaninis sėdinių reguliavimas Mechaninis vairo kolonėlės reguliavimas



5. Sukauptoji energija / skysčiai / dujos / kietosios medžiagos



12 V



400 V
Ličio jonų



R1234yf 460 ± 15 g
R744 470 ± 10 g



Jeigu akumuliatoriaus sistema mechaniškai deformuojama, aukštosios įtampos akumuliatoriuje kyla šiluminės reakcijos pavojus.
Stebėkite aukštosios įtampos akumuliatoriaus temperatūrą!

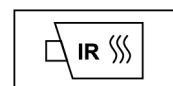



Škoda Enyaq

5 durelių / 5 vietų / SUV
nuo 2025 metų

6. Gaisro atveju

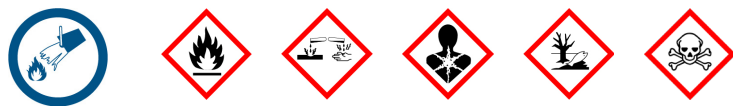

Ličio jonų akumulatoriai gali savaime užsiliepsnoti arba užgesinus gaisrą iš naujo užsiliepsnoti!
Dėvėkite atitinkamas asmenines apsaugines priemones!



7. Nugrimzdimo atveju

Ištraukę transporto priemonę iš vandens, išjunkite aukštosios įtampos sistemą ir 12 voltų salono sistemą (žr. 3 skyrių) bei leiskite vandeniui išbėgti. Jei transporto priemonė nugrimzdžo į sūrų vandenį, kyla didesnis gaisro pavojus aukštosios įtampos akumulatoriams. Dėvėkite atitinkamas asmenines apsaugines priemones!

8. Vilkimas / gabenimas / sandėliavimas



Ličio jonų akumulatoriai gali savaime užsiliepsnoti arba užgesinus gaisrą iš naujo užsiliepsnoti!
Dėvėkite atitinkamas asmenines apsaugines priemones!

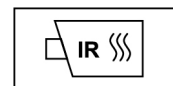

Jeigu transporto priemonė pateko į eismo įvykį arba jeigu pažeistas aukštosios įtampos akumulatorius: išjunkite aukštosios įtampos sistemą (žr. 3 skyrių). Transporto priemonę pastatykite mažiausiai 5 m saugiu atstumu nuo pastatų ir kitų automobilių (karantino zona).

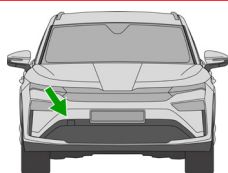

Vilkimo aša priekinėje dešinėje transporto priemonės pusėje

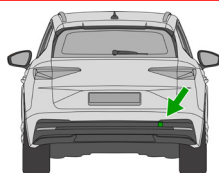

Vilkimo aša galinėje dešinėje transporto priemonės pusėje

Į eismo įvykį patekusią transporto priemonę vilkite taip, kad nesisuktų varančioji ašis.



9. Svarbi papildoma informacija

„Škoda“ gelbėjimo vadovas: www.skoda-auto.com/services/rescuers

10. Naudotų piktogramų paaiškinimas

Degus	Ątzend, hautreizend	Pavojinga žmogaus sveikatai	Pavojingas aplinkai	Ūmus toksiškumas	Oro kondicionierius	Elektromobilis	Gaisrui gesinti naudokite vandenį
Įspėjimas, aukšta įtampa	Dėmesio, pavojus	Pavojus, žema temperatūra	Pavojinga įtampa	Išimkite išmanųjį raktą	Naudokite terminę infraraudonųjų spindulių kamerą	Atrakinkite variklio dangtį	Atrakinkite bagažinę
Horizontalus sėdynių reguliavimas	Vairo posvyrio reguliavimas						